

磁板式管道除铁器

强力吸附物料中纯铁及顺磁性铁 瞬间清理铁粉

为高标准的物料提纯和净化、快速卸铁带来新机遇



高效磁选解决方案专家

天津北宿科技有限公司

以深厚的设计能力为基础，为您提供更合理的磁选方案

◆磁选及磁力自动化设备 ◆矿物和材料加工设备 ◆振动输送设备

地址：天津市华苑产业区兰苑路5号A座4层414-11室

电话：022-87987163

邮箱：tjbeisu@163.com

网址：<http://tjbeisu.cn>

公司介绍

天津北宿科技有限公司是致力于永磁分选行业的专业设备制造商，依托国际领先的磁力分选和振动输送技术，以设计制造高性能设备为目标，为业界提供高性能高品质设计的磁力架、永磁除铁器、电磁除铁器、磁选机、电磁振动给料机等磁力分选、磁力自动化和振动输送设备。凭借丰富的专业技术领域应用经验，为企业解决产品加工、纯化以及质量评审中遇到的难题。产品应用涵盖：食品、医药、化工、电池、烟草、塑料、玻璃、陶瓷、造纸、颜料、水泥、金属加工等诸多领域。



我们的使命是

通过对磁力技术的创新应用，为用户提供高效、实用的定制化产品。

公司的愿景

成为磁力技术领域的权威供应商。

公司战略

依据客户的需求和最新趋势不断研发设计新产品

采用最先进的专业技术，方法和材料

持续创新，不断创造便于用户使用的各类产品

集中财力和公司的核心资源用于重点项目

经验丰富的研发技术团队一同致力于创造一个更美好，更安全的世界

以共同目标为导向的企业组织架构

磁板

永磁磁板可从各种产品中清除杂铁颗粒，依据特定的工厂环境和操作需求，被设计成各种尺寸和场强，并采用不同的安装方式（如下图），实现从自由流动物料中清除杂铁如螺栓，螺母，铁丝，螺钉和其他可能的铁质污染物以保护下游设备。

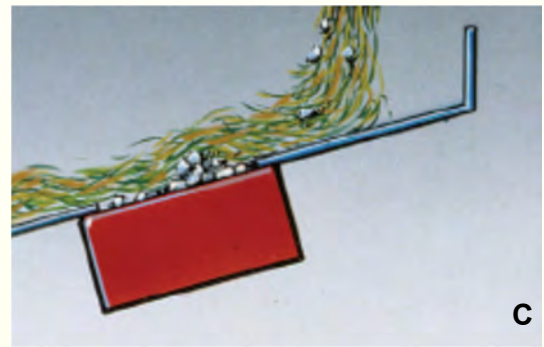
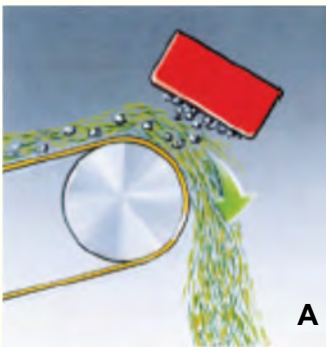
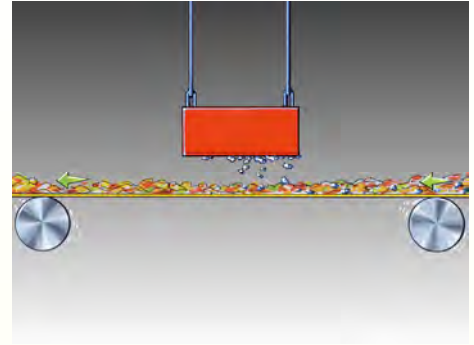

特点与优势：

- 多种安装方式可供选择(如图A、B、C所示)
- 集磁极棱上的场强高达12000GS有效提升了杂铁的吸附能力
- 整体不锈钢防水设计
- 连续焊接有效避免了裂纹、砂眼或裂缝
- 洁具设计满足食品级标准
- 安装简单免维护

可选配置：

- 多种场强和耐温磁系可供选择
- 可选配集磁极数量
- 表面处理可选喷砂或抛光
- 磁板固定方式可选铰链、搭链或法兰等



适用物料：饲料或谷物、糖类、塑料粒子、树脂、木屑、水果和蔬菜、玉米或土豆条等；

用途：常用来安装在溜槽、输送管、给料盘以及传送皮带上。

磁板式管道除铁器

不锈钢溜管和安装于两侧的两块磁板以及中间的抽屉组成磁板式管道除铁器，用于清除从两块磁板间流过物料中的大块杂铁，尤其对于易粘结或搭桥的物料除铁效果良好。两磁极间中心位置是场强最高区域，通过限定磁板间最大间距使磁板表面达到最理想除铁效果。

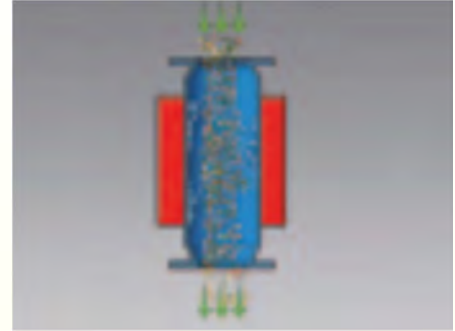

特点与优势：

- 结构简洁，体积小，节省安装空间
- 不需手工卸铁
- 避免物料堵塞或搭桥
- 适用于多种特殊环境（腐蚀性，食品原料等）
- 选用普通磁系用于清除较大杂铁，如铁钉，螺母等
- 选用强磁磁系用于清除细小杂铁，如铁屑，订书钉等
- 流道外卸铁，避免二次污染(仅适用于强磁磁系)
- 可用于正压或负压管道系统

可选配置：

- 不同磁系和耐温等级可供选择
- 进出口可添加不同接口适配器

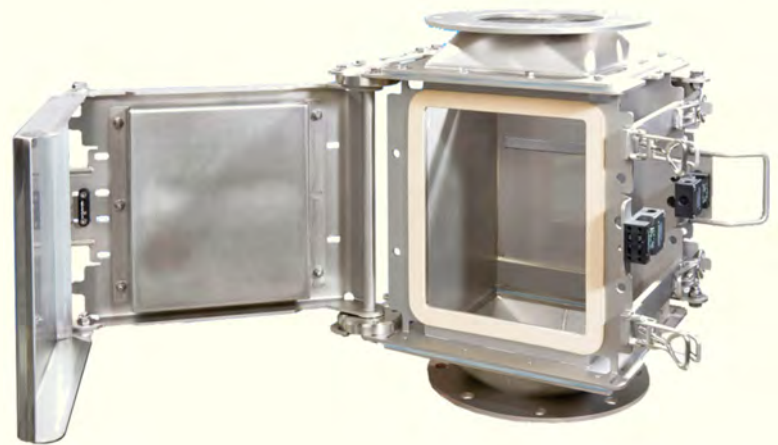

适用物料：

可可粉、糖粉、淀粉、木屑、淀粉、石膏粉、脱水蔬菜等

磁板式管道除铁器		
类型	进出口管路尺寸A (mm)	处理量 (m ³ /h)
PJE-RP-D150	∅150	30
PJE-RP-D200	∅200	75
PJE-RP-D250	∅250	100
PJE-RP-D300	∅300	150

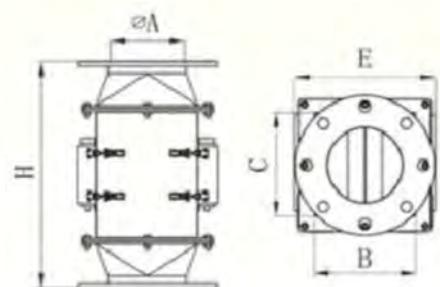

全自动磁板式管道除铁器

相比于磁板式管道除铁器，全自动磁板式管道除铁器不需手工卸铁，仅通过独特的电路控制设计，将自动卸铁功能通过PLC连接到控制柜内，根据物料中杂铁情况，设定自动卸铁频率和次数，从而实现自动卸铁能，自动卸铁期间不需要停止生产线。

两侧加深磁板表面场强峰值可达12000GS，对于大颗粒物料中混入的杂铁、304不锈钢有良好吸附效果。

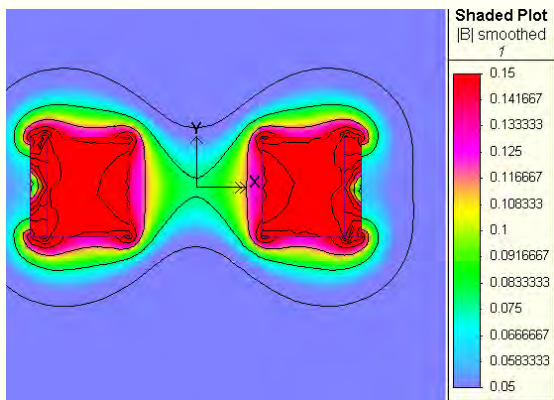

全自动磁板式管道除铁器		
类型	进出口管路尺寸 (mm)	处理量 (m ³ /h)
PJAE-RP-D50	Ø150	30
PJAE-RP-D200	Ø200	75
PJAE-RP-D250	Ø250	100
PJAE-RP-D300	Ø300	150

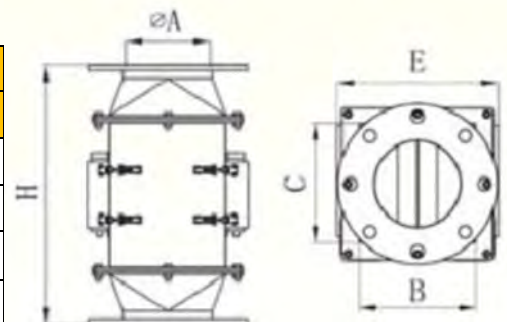

驼峰式管道除铁器

该设备可有效清除风力输送管路或自由下落物料中混有的铁杂质，两块磁板分别配置在V型溜槽的两侧，确保磁板表面和物料充分接触增强除铁效果。

特点与优势：

- 结构紧凑，节省安装空间
- 可适用于各种风力输送管路中
- 不存在易损件免维护
- 卸铁简单方便

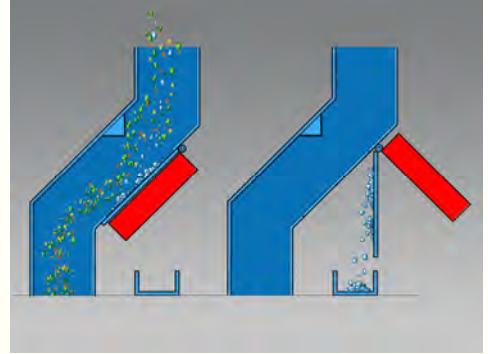

可选配置：

- 箱体材质可选用碳钢或不锈钢
- 多种场强和耐温磁极可供选择
- 可配置检查窗随时观察磁板表面杂铁吸附情况

适用物料：饲料、花生、玻纤、塑料、橡胶等物料



驼峰式管道除铁器		
类型	进出口管路尺寸Lx200 (mm)	处理量 (m ³ /h)
PTE-RP-S	□400X200	50
PTE-RP-S	□600X200	90
PTE-RP-S	□800X200	140

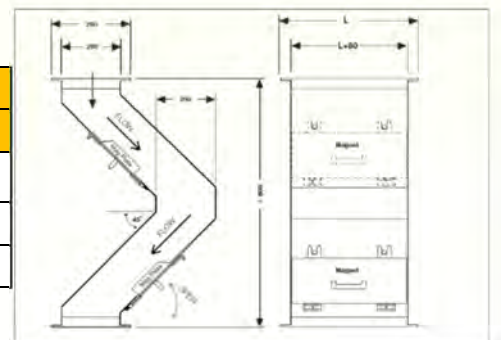

全自动驼峰式管道除铁器

与普通驼峰式管道除铁器相比，全自动卸铁式驼峰除铁器不需手动卸铁即可完成杂铁清理。仅通过独特的电路控制设计，将自动卸铁功能通过PLC连接到控制柜内，根据物料中杂铁情况，可远程设定自动卸铁频率和次数，从而实现自动卸铁能，自动卸铁期间不需要停止生产线。

特点与优势：

- 整体表面不锈钢结构
- 自动卸铁不需手动参与
- 操作简单维护方便
- 独立配置的卸铁口避免清理掉的杂铁对现场物料造成二次污染

适用物料：饲料、花生、玻纤、塑料、橡胶等物料的生产线

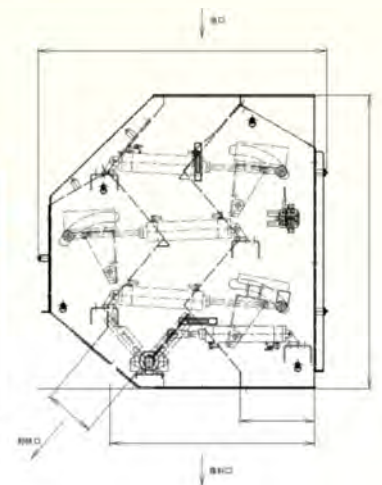
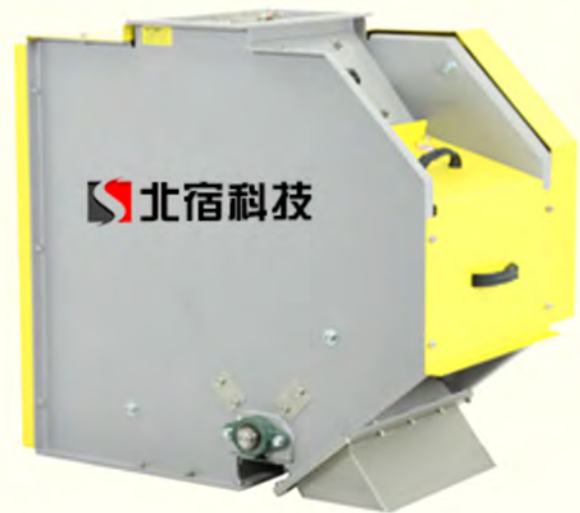
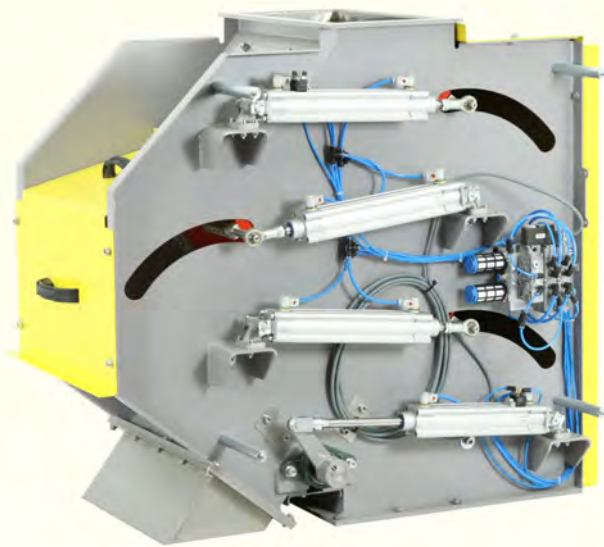

全自动驼峰式管道除铁器		
类型	进出口管路尺寸 (mm)	处理量 (m ³ /h)
PTAE-RP-D150	Ø150	30
PTAE-RP-D200	Ø200	75
PTAE-RP-D250	Ø250	100
PTAE-RP-D300	Ø300	150

产品&服务

控制与测试装置

为提供更多种类的磁力设备，天津北宿科技提供磁选设备的监测、安装和维护等相关服务，同时还提供相应的监控和探测设备。

包括食品行业在内的诸多行业，磁力设备都需定期检测。我们可以为用户提供磁力强度检测的上门服务，在检测完成后提供磁力认证报告，帮用户应对公司内外的产品质量审核。我们也可以提供最先进的高斯计帮助您在公司内部自己检测。我们提供的高斯计最主要的特点是简单易操作。这就意味着没有经过专业培训的人也能很容易就检测到高斯数值。



采用钕铁硼检测磁棒，您可以快速检测产品中是否包含铁杂质，这种检测磁棒表面场强可达15000GS，可吸附30 μ m以上铁杂质，而这种极细的铁杂质却无法被金属探测器探测到。检测磁棒不仅检测性能良好，且表面铁杂质也能很容易收集起来分析。



产品服务

我们可以提供如下服务：

- 新产品安装调试
- 磁力设备的控制、检测、监控
- 控制系统的调试
- 设备维修服务
- 磁力设备的维护与更换
- 上述服务类型都可上门服务

